

nordwell

FLACARA

VEGGHENGTT ELEKTRISK PEIS

BRUKSANVISNING

MODELL: EF202C/D



**LES INSTRUKSJONENE NØYE FØR DU INSTALLERER OG BRUKER APPARATET.
OPPBEVAR DENNE BRUKSANVISNINGEN FOR FREMTIDIG REFERANSE.**

VIKTIG SIKKERHETSINFORMASJON

- Les alle instruksjonene før du bruker dette apparatet..
- Kun for innendørs bruk. Dette apparatet er ikke egnet for bruk utenfor huset og kun egnet for godt isolerte rom eller sporadisk bruk.
- IKKE bruk dette apparatet i umiddelbar nærhet til badekar, dusj, svømmebasseng eller lignende.
- IKKE bruk denne peisen som et frittstående apparat. Den må alltid festes på vegg.
- Peisen må ikke plasseres rett under eller foran en stikkontakt.
- Dette apparatet må jordes.
- Dette apparatet må ikke forsynes via en ekstern styringssenhet som en timer e.l., eller kobles til en krets som regelmessig slås på og av av annen styring - dette for å unngå fare som resultat av utilsiktet tilbakestilling av termisk utkobling.
- Hvis strømledningen er skadet, må den repareres av produsenten, dens autoriserte servicesenter eller en profesjonell fagperson.

ADVARSEL! For å unngå overoppheting må apparatet eller dets luftinntak/utløp aldri tildekkes.



Dette symbolet betyr «MÅ IKKE TILDEKKES».

- For å redusere risikoen for brann, oppbevar tekstiler, gardiner eller annet brennbart materiale minst 1 meter fra luftutløpet.
- Hold strømledningen unna varme overflater og varme forhold. IKKE legg strømledningen foran apparatet.
- IKKE bruk apparatet i rom som har eksplosive gasser i seg (for eksempel bensin), eller hvis du bruker løsemidler, lim, aerosolspray eller brennbar maling, da disse kan ta fyr.
- Dette apparatet kan brukes av barn fra 8 år og oppover og personer med reduserte fysiske, sensoriske eller mentale evner, eller mangel på erfaring og kunnskap under tilsyn eller hvis de har fått instruksjoner om bruk av apparatet på en sikker måte og forstår farene involvert.
- Barn og sårbare personer må være under oppsyn til enhver tid når du bruker dette apparatet, siden enkelte deler kan bli svært varme og forårsake brannskader.
- IKKE bruk dette apparatet i små rom når det er personer tilstede som ikke er i stand til å forlate rommet på egenhånd, med mindre det er konstant tilsyn.

- Barn mellom 3 og 8 år bør kun slå på/av apparatet forutsatt at det har blitt plassert eller installert i den tiltenkte normale driftsposisjonen, og instruksjoner og tilsyn angående sikker bruk av apparatet er gitt.
- Rengjøring og brukervedlikehold må ikke utføres av barn uten tilsyn.
- Dette apparatet må ikke lekes med av barn.
- Barn under 3 år bør holdes unna apparatet med mindre de er under kontinuerlig tilsyn.
- Se til at støpselet er tilgjengelig etter installasjon.
- IKKE bruk apparatet hvis det er synlige tegn på skade eller feil.
- Ikke bruk apparatet hvis det har blitt mistet eller har falt ned.

TEKNISKE SPESIFIKASJONER

MODELLNR: EF202C/EF202D

Spenning: AC 220-240V 50Hz

Maksimalt forbruk varmeelement: 2KW

Forbruk flammeeffekt: 18W

Forbruk stemningsbelysning: DC12V 1,0W 0,08A

VARMEEFFEKT:

Nominell effekt (Pnom): 2KW

Laveste effekt (Pmin): 1KW

Høyeste kontinuerlig effekt (Pmax): 2KW

SUPPLERENDE ELEKTRISK FORBRUK:

Ved nominell effekt (elmax): 12,5W

Ved laveste effekt (elmin): 12,0W





I standby-modus (elSB): <0,5 W

TYPE VARME/ROMTEMPERATURKONTROLL		
Ettrinns varme og ingen romtemperaturkontroll		NEI
To eller flere trinn, og ingen romtemperaturkontroll		NEI
Med mekanisk termostat for romtemperaturkontroll		NEI
Med elektronisk romtemperaturkontroll		JA
Elektronisk romtemperaturkontroll og døgprogram		JA
Elektronisk romtemperaturkontroll og ukesprogram		JA
ANDRE KONTROLLMULIGHETER		
Romtemperaturkontroll med bevegelsesensor		NEI
Romtemperaturkontroll med åpent vindu-sensor		JA
Med avstandssensor		NEI
Med adaptiv oppstart		JA
Med brukstidsbegrensning		NEI
Med svartkropp-sensor		NEI

KRETSKORT	MOTTAKER FJ.KONTROLL	SENDER FJ.KONTROLL
Hardware: RC01-041A02	Hardware: RF290B V1.2	Frekvens: ASK/OOK 433.92MHZ
Software: 20170926		Maks. sendestyrke: 10mW Hardware: RF290A-TX-V1.3 Software: RF290A_C_V0.6.0.hex

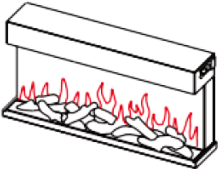
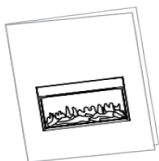
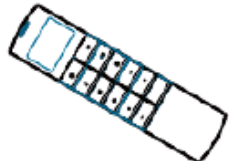
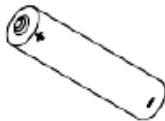
DELER OG TILBEHØR

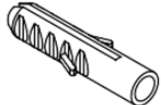
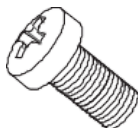
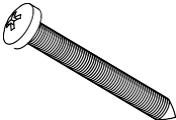
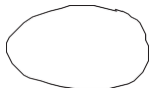
- Pakk ut peisen forsiktig, se til at apparatet er intakt uten tegn til skade forårsaket av transport og at ingen deler har vært utsatt for vann. Hvis du er i tvil, ikke bruk apparatet og kontakt et autorisert servicesenter.
- Hold plastemballasjen unna barn.
- Ta vare på originalemballasjen da denne kan være nødvendig i tilfelle service/reklamasjon på produktet.
- Kontroller at alle deler er tatt ut av emballasjen

 1X	 1X	 1X
PEIS	BRUKSANVSINING	
 2X	 1X	 6X
AAA-BATTERI	VEGGBRAKETT	NYLONPLUGG
 2X	 8X	 2X
ST4X10 SKRUE	ST5X40 SKRUE	HVITE STEIN
 1X		
GJENNOMSIKTIGE STEIN*		

*KUN MED EF202D

DIMENSJONER

MÅLEENHET : mm

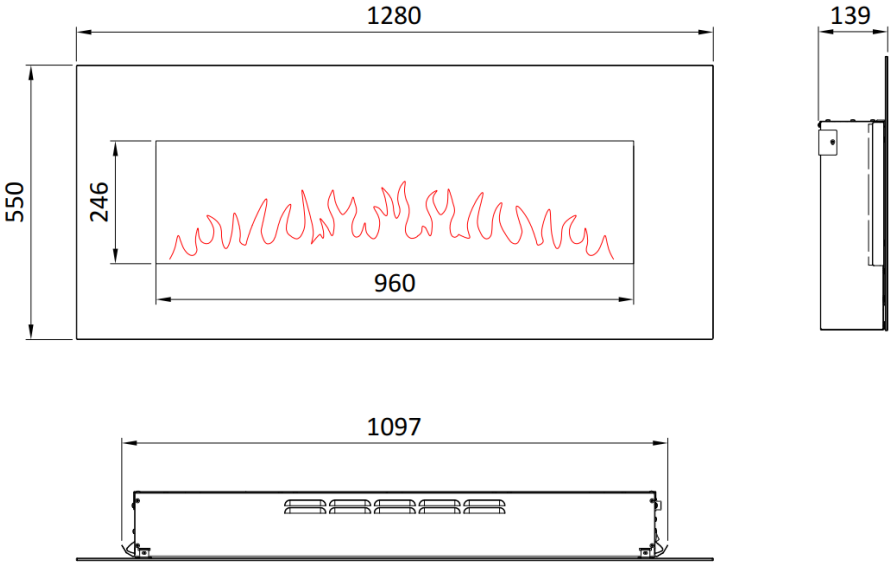

MONTERING

NØDVENDIG VERKTØY

Du trenger en hammerdrill, hammer og skrutrekker

PLASSERING

Din nye peis kan settes opp stort sett hvor som helst, så lenge du følger de generelle sikkerhetsreglene.

- For best opplevelse bør peisen ikke plasseres i direkte sollys.
- Apparatet må kobles til jordet stikkontakt hvor du har enkel tilgang for frakobling etter installasjon.

AVSTANDER TIL BRENNBART MATERIALE

Sider	200mm minimum
Gulv	400mm minimum
Bak	0
Topp	200mm minimum
Front	1m minimum

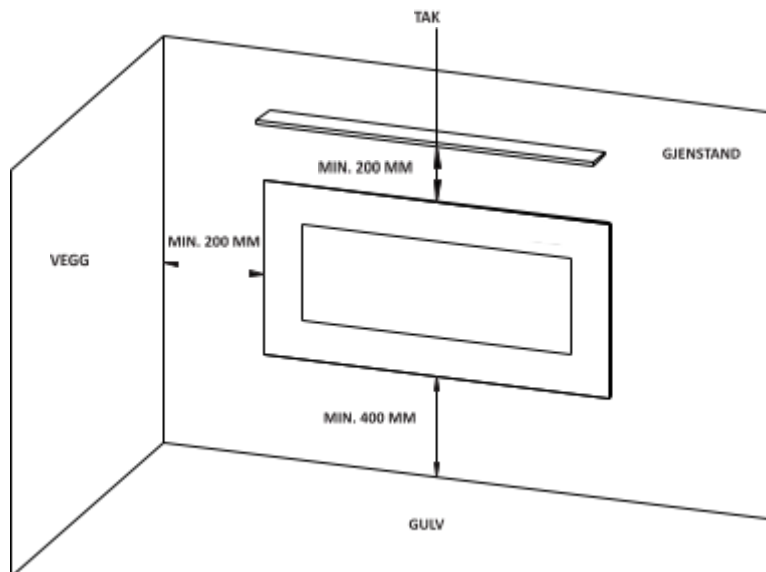

MONTERING

Sjekk at medfølgende festemateriell passer til din veggs egenskaper.

- Løsne begge skruene på toppen og spar dem til senere. Ta av veggbraketten.
- Hold braketten på veggen der du ønsker å montere peisen. Merk 6 hull for boring.

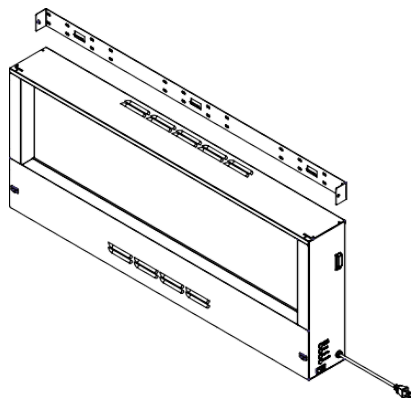

- Fjern braketten og bor de 6 hullene med $\Phi 8\text{mm}$ bor. Bank plastpluggene inn i hullene. Hvis veggen er laget av massivt tre eller du treffer stendere, er det ikke nødvendig å bore hullene eller bruke plastplugg. Fest deretter veggbraketten med 4 skruer (ST5 x 40).

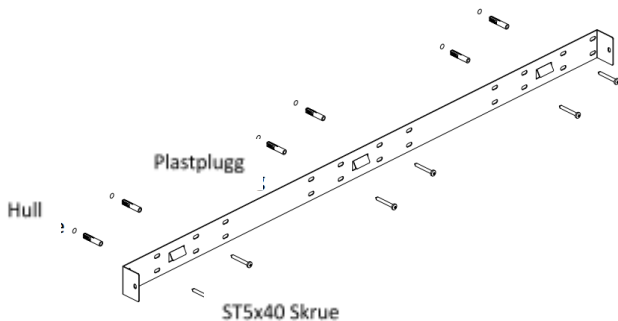

- Monter peisen og fest den på begge sider med skruene.

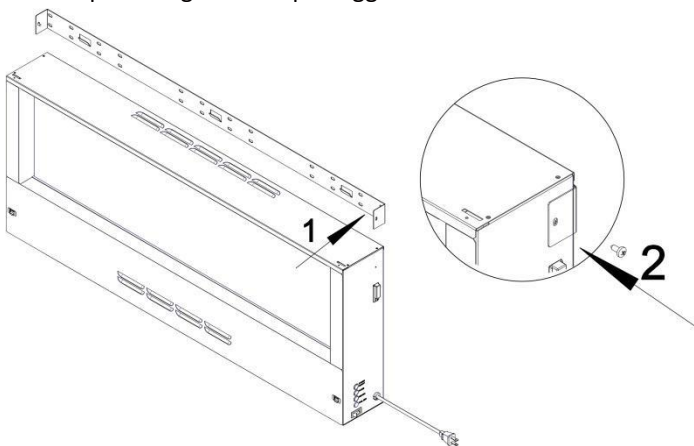

- Plasser stein pent i front av peisens bunn.

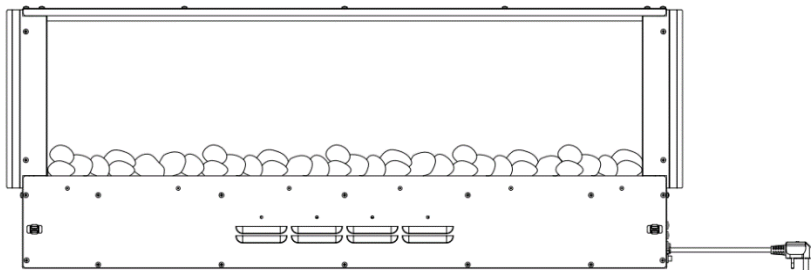

- Monter frontglasset og fest det med 2 ST4x10 skruer.

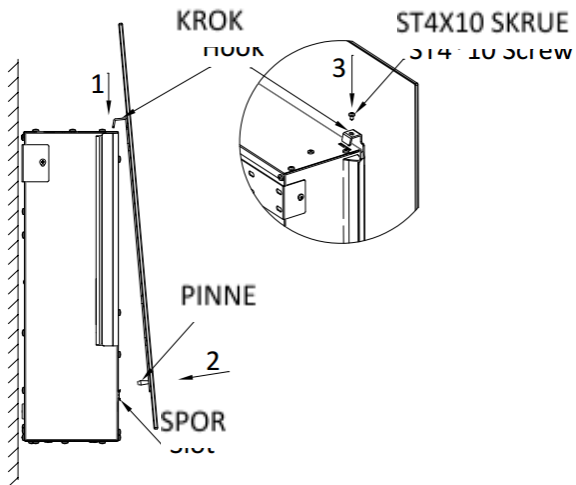

BRUK

GENERELT

ADVARSEL! Ikke bruk apparatet hvis det er skadet eller har feil. Hvis du mistenker at apparatet er skadet eller har sviktet, ring en kvalifisert servicetekniker for å inspisere apparatet, og bytt om nødvendig ut alle skadede deler av det elektriske systemet før det brukes på nytt.

ADVARSEL! For å redusere risikoen for brann, oppbevar tekstiler, gardiner eller annet brennbart materiale minst 1 meter fra luftutløpet.

SJEKK at støpselet sitter skikkelig i stikkkontakten. Dårlig kontakt her kan føre til varmgang og overoppheting.

IKKE kutt strømtilførselen til apparatet mens det er i bruk. Slå av peisen med fjernkontrollen og hovedbryteren før strømmen kobles fra.

FORBEREDELSE

Apparatet kan styres med fjernkontroll eller bryterne på apparatet.

OBS: For å kontrollere peisen med fjernkontrollen eller knappene må hovedbryteren først settes PÅ/ON. For å forhindre overoppheting er det 10 sekunder forsinkelse etter man har slått på eller av varmen.

BATTERIER

Se til at batteriene i fjernkontrollen er riktig innsatt.

HOVEDBRYTER

Hovedbryteren er på kontrollpanelet på peisens høyre side.

Slå PÅ (-) før bruk av fjernkontroll eller andre funksjoner.

Når peisen er klar til bruk høres et langt pip.

KONTROLLPANEL

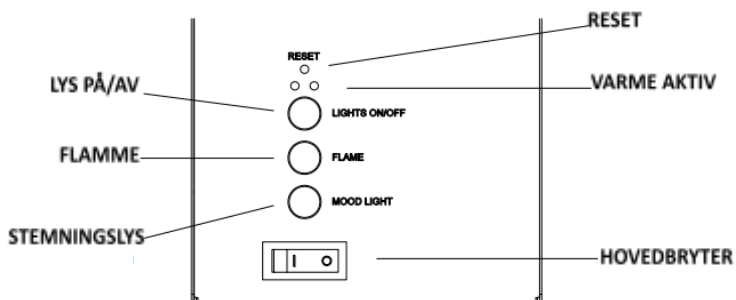

LYS PÅ/AV: Trykk for å slå på/av flamme og stemningslys samtidig.

FLAMME: Trykk for å bla gjennom 3 flammeeffekter og AV.

STEMNINGSLYS: Trykk for å bla gjennom 13 stemningslysfarger, fargesyklusmodus og AV.

OBS: Kontrollpanelet kan kun brukes til elementære funksjoner, og gir ikke tilgang til alle muligheter. Bruk fjernkontrollen for å styre avanserte funksjoner.

OBS: Innstillinger gjort på kontrollpanelet blir ikke lagret, og tilbakestilles når hovedbryteren slås av.

FJERNKONTROLL

MERK: Pek fjernkontrollen mot mottakeren, midt på glasset.

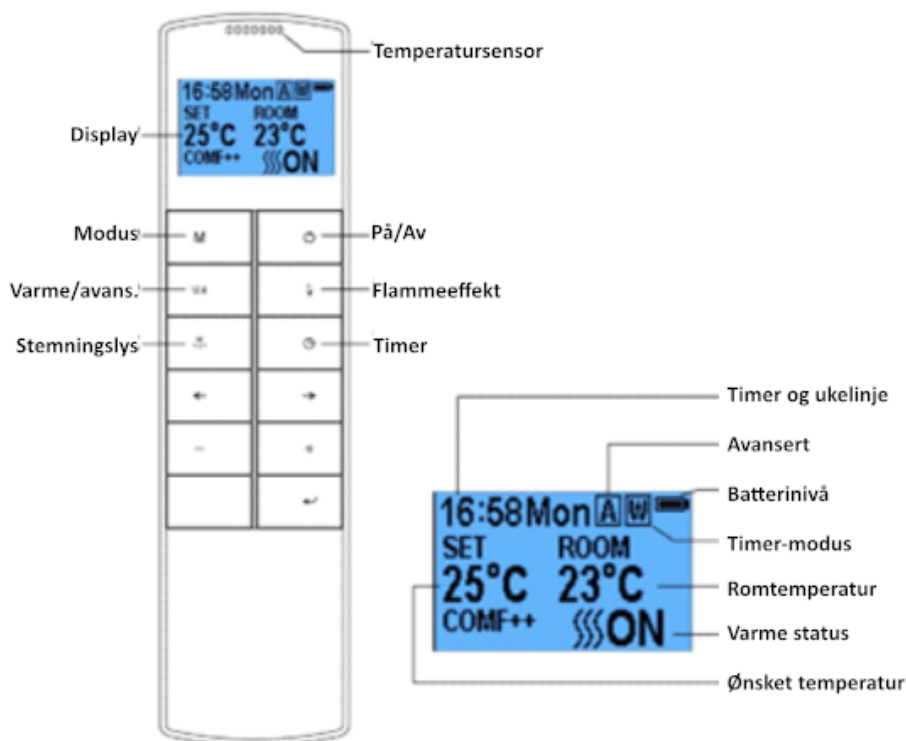

MERK: Dette er en termostatisk fjernkontroll. Fjernkontrollen bør være i samme rom som peisen og plasseres på et flatt underlag. Den registrerer romtemperaturen, så den må ikke plasseres i en posisjon som lar apparatets varmluft blåse på den og påvirke termostatavlesningen.

Fjernkontrollen er paret med apparatet fra fabrikk. Hvis du har vanskeligheter med å få kontakt mellom fjernkontroll og apparat, se punkt 3.32.

Hvilemodus





- 3.1 Skjermen til høyre vises når fjernkontrollen er i hvilemodus.

På/Av

- 3.2 Trykk  for å slå på eller av apparatet.





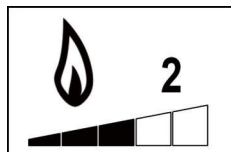

Flammeeffekt

- 3.3 Trykk  for å åpne menyen for flammeeffekt.
- 3.4 Bruk  og  for å veksle mellom 3 forskjellige flammefarger.
- 3.5 Bruk  og  for å veksle mellom 5 nivåer av lysstyrke og lys av.







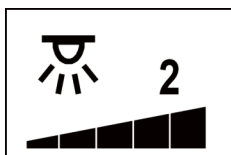

Stemningslys

OBS: Hvis stemningslys ikke er montert og tilkoblet, pass på at lysstyrken er satt til 0/av.

- 3.6 Trykk  for å åpne menyen for stemningslys.
- 3.7 Bruk  og  for å veksle mellom 14 forskjellige farger. Den 14de modus er rullerende effekt.
- 3.8 Bruk  og  for å veksle mellom 5 nivåer av lysstyrke og lys av.



Normal modus

- 3.9 Normal modus er innstilt fra fabrikk. Trykk ellers M til  vises i øvre høyre hjørne.
- 3.10 Bruk  og  for å justere temperaturen mellom 17°C og 25°C.
- 3.11 Trykk  for å slå på eller av varmen.  eller  vises i displayet.

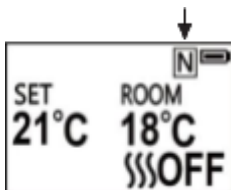

OBS: Det er normalt at varmeviften slutter å gå i perioder. Dette skjer fordi romtemperaturen er på eller over temperaturen som er stilt inn på fjernkontrollen.

Varmeindikatoren slås av etter 10 sekunder hvis du har flammen PÅ. Varmeindikatoren forblir PÅ hvis du bare bruker varmfunksjonen.

Nedteilingstimer

OBS: Denne innstillingen er bare tilgjengelig i normalmodus. Den lar apparatet gå i hvilemodus etter innstilt tid.

3.12 Trykk  for å bla gjennom valgene fra 0,5 timer til 9 timer og AV.

Timer-ikonet og gjenstående tid vil vises på skjermen.

Varmen må være satt til PÅ for at timer skal virke.

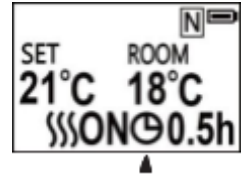

Varmen kan stilles inn til å kjøre dag- eller uke-program med fjernkontrollen.





Stille inn dag, tid og komfort-temperatur

3.13 Trykk  for å slå på fjernkontrollen.

Hold inne M i 3 sekunder for å åpne innstillingsmeny.

3.14 Trykk  og  for å velge dag, tid eller standard-temperatur. Gjeldende valg vil være markert.



3.15 Trykk  og  for å endre innstillingen.

Tid: 24-timers system

Temperatur: 15°C til 25°C.

Temperaturenhet: °C eller °F

Daglig timer





3.16 Følgende er forhåndsinnstilte varme-perioder, de kan endres om ønskelig.

06:00 til 08:30

17:00 til 22:00

3.17 Trykk M til  vises i øvre høyre hjørne for å aktivere dagprogram.

3.18 Hold inne  i 6 sekunder for å åpne innstillingene for varmeperioder. Opptil 3 perioder kan innstilles.

Trykk  eller  for å velge time eller minutt, og bruk  og  for å endre tiden.

Minutter vil gå opp/ned med 15 minutter pr trykk.

Hold inne  i 3 sekunder eller vent 10 sekunder for å lagre og avslutte innstillinger.

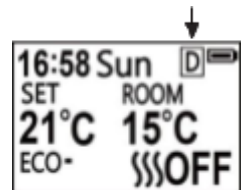

- 3.19 **Justere temperatur når program er aktivt**
Bruk – og for for å senke eller øke ønsket temperatur.
ECO betyr 2°C lavere enn standardtemperatur.
ECO- betyr 4°C lavere enn standardtemperatur.
COMF+ betyr 2°C høyere enn standardtemperatur.
COMF++ betyr 4°C høyere enn standardtemperatur.

3.20 For å sjekke timerinnstillingene dine, trykk ↔

3.21 For å slå varmen helt av for en periode må først normalmodus velges for å deaktivere dagprogrammet og forhindre at det aktiverer varmen.

Ukestimer

3.22

Følgende er
forhåndsinnstilte
varme-perioder, de
kan endres om
ønskelig.

Mandag til fredag

06:00 til 08:30

17:00 til 22:00

Lørdag og søndag

06:30 til 09:30

11:00 til 13:00

17:00 til 22:00

3.23 Trykk M til W vises i øvre høyre hjørne.

3.24 Hold inne \leftarrow i 6 sekunder for å åpne innstillingene for varmeperioder.

Trykk høyre for å flytte markøren (blinkende underlinje), og trykk \leftarrow for å velge/markere end ag – flere dager kan velges og endres sammen.

Bruk for å flytte markøren til klokkeslett-området. Trykk eller for å velge minutt eller time, og – og for å endre tiden.

Opptil 3 varmeperioder kan velges.

Minutter går opp/ned med 15min pr trykk.

Trykk \leftarrow for å lagre periodene for valg dag og returnere til ukens-linjen.

Hold inne \leftarrow i 3 sekunder eller vent 10 sekunder for å lagre og avslutte innstillingen.

3.25 Bruk \leftarrow , og for å se gjennom innstillingene.

3.26 For å slå varmen helt av for en periode må først normalmodus velges for å deaktivere ukesprogrammet og forhindre at det aktiverer varmen.

Avansert modus

3.27 I dag- eller uke-timermodus, trykk **SSA**

3.28 For å slå av varmen når den er aktiv i innstilt varmeperiode.

3.29 For å slå varmen på når periodeinnstillingen har satt den til av

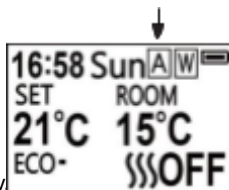
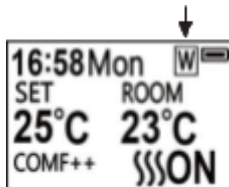

Adaptiv oppstart

3.30 Ved å lære fra forrige varmeperiode kan apparatet beregne forvarmeperioden for å sikre at ønsket temperatur er oppnådd til ønsket tid. Det vil si at dersom innstillingen sier at det skal være 23°C kl 18:00, kan varmen slå seg på 17:30 for å oppnå ønsket temperatur innen 18:00.

Lufte-sensor

- 3.31 Hvis fjernkontrollen oppdager et brått fall i romtemperatur, vil den anta at et vindu eller en dør er åpen for lufting, og varmen vil slås av automatisk. "WINDOW OPEN" vil vises i displayet. Når romtemperaturen har økt igjen, eller man overstyrer modusen med fjernkontrollen vil varmen gå tilbake til å fungere som normalt.



Parkoble fjernkontroll og apparat

- 3.32 Medfølgende fjernkontroll er paret med apparatet fra fabrikk. Dersom fjernkontrollen erstattes eller ikke får kontakt, gjør følgende:



Hold inne reset-knappen på kontrollpanelet i 3 sekunder. Når du hører 3 korte pip, slipp knappen.

Trykk  på fjernkontrollen, programmering er ferdig når du hører et langt pip fra apparatet.

Gjenoppretting av koden i fjernkontrollen kan være nødvendig om den fungerer feil eller ikke i det hele tatt:

- Åpne dekselet bak på fjernkontrollen
- Trykk på reset-knappen
- Følg trinnene i pkt 3.32

VIKTIG SIKKERHETSINFORMASJON FOR FJERNKONTROLL

1. To AAA alkaliske batterier kreves for fjernkontrollen;
2. Press ned med tommelen og skyv bakdekselet ned samtidig, fjern deretter dekselet og ta ut eller sett inn batteriene. Sett deretter dekselet på igjen.
3. Disse alkaliske AAA-batteriene (ikke-oppladbare) skal ikke lades opp.
4. Ulike typer batterier eller nye og brukte batterier skal ikke blandes.
5. Batteriene må settes inn med riktig polaritet.
6. Utbrukte batterier skal fjernes fra apparatet og avfallssorteres.
7. Hvis fjernkontrollen skal oppbevares ubrukt over lengre tid, bør batteriene tas ut.
8. Batteriklemmene må ikke kortsluttes.

TILBAKESTILLE OVEROPPHETINGSVERN

Apparatet er utstyrt med et elektronisk overopphetingsvern. Dette er en sikkerhetsanordning som slår av varmeviften hvis apparatet av en eller annen grunn blir overopphetet, f.eks. grunnet tildekking. Hvis varmeren slutter å fungere mens flammeeffekten fortsetter å fungere normalt, indikerer dette at vernet er slått ut. Overopphetingsvernet kan bare tilbakestilles etter at apparatet er avkjølt, og apparatet er tilbakestilt. Tilbakestilling av vernet gjøres slik:

1. Slå av apparatet (på hovedbryter) og la det stå av i ca. 10-15 minutter.
2. Fjern eventuelle hindringer for luftutløpet, vifteblader osv. Sørg for at

strømforsyningen er koblet fra stikkontakten mens du gjør dette.

3. Slå på apparatet igjen og overopphetingsvernet vil bli tilbakestillt.

4. Sjekk at apparatet fungerer som det skal. Hvis vernet slår ut igjen, må apparatet kontrolleres av kompetent tekniker.

VEDLIKEHOLD

ADVARSEL! Før vedlikehold eller rengjøring av peisens utside, må enheten kobles fra strømforsyningen og være avkjølt.

BATTERIBYTTJE FJERNKONTROLL

Når batteri-indikatoren viser tomt () Bytt til 2 nye AAA-batterier, og se til at de blir satt inn riktig vei.

MOTORVEDLIKEHOLD

Motorene som brukes på viften og flammeeffekten er forhåndssmurt for forlenget lagerlevetid og krever ingen ytterligere smøring. Det anbefales imidlertid periodisk rengjøring/støvsuging av vifte/varmeelement.

RENGJØRING

Du kan rengjøre utsiden av peisen med en myk, fuktet løfri klut. IKKE bruk rengjørings- eller poleringsprodukter. For å fjerne fingeravtrykk eller andre merker på frontglasset, bruk samme type klut med et husholdningsglassrens middel av god kvalitet. Frontglasset skal alltid tørkes helt med en ren klut eller papirhåndkle.

ADVARSEL! Slipende rengjøringsmidler skal ikke brukes på glasspanelet. Væsker må ikke sprayes direkte på noen overflate av enheten.

RESIRKULERING



Utkrysset avfallsdunk: Dette symbolet indikerer elektrisk avfall, som ikke skal behandles som vanlig restavfall eller husholdningsavfall. Dersom produktet ikke lenger skal eller kan brukes, skal det leveres til egnet mottak/gjenvinningsstasjon. Er du usikker på hvor du skal levere apparatet, kontakt din kommune for råd.



Apparatet er produsert i samsvar med europeiske standarder EN 60335-1 og EN 60335-2-30 som dekker lavspenningsdirektiv 2016 (2014/35/EU) og EMC-standard EN55014-1; EN55014-2; EN61000-3-2, samt EN 61000-3-3 som dekker kravene i direktiv 2016 (2014/30/EU).